

日本病院薬剤師会東海ブロック

日本薬学会東海支部

合同学術大会 2012

第22回日本病院薬剤師会東海ブロック学術大会

平成24年度日本薬学会東海支部例会

平成24年11月18日（日）

長良川国際会議場・岐阜都ホテル

主 催 岐阜県病院薬剤師会

日本薬学会東海支部

日本病院薬剤師会東海ブロック

目次

組織委員	2
大会長挨拶	3
開催概要	5
会場までの案内図	6
会場案内図	8
ご案内 参加者の皆様へ	11
座長・演者の皆様へ	13
大会日程	14
プログラム	
1. 特別プログラム	16
2. シンポジウム	17
3. ランチョンセミナー	18
4. 一般講演	19

■総合受付会場 (8:45~16:00)

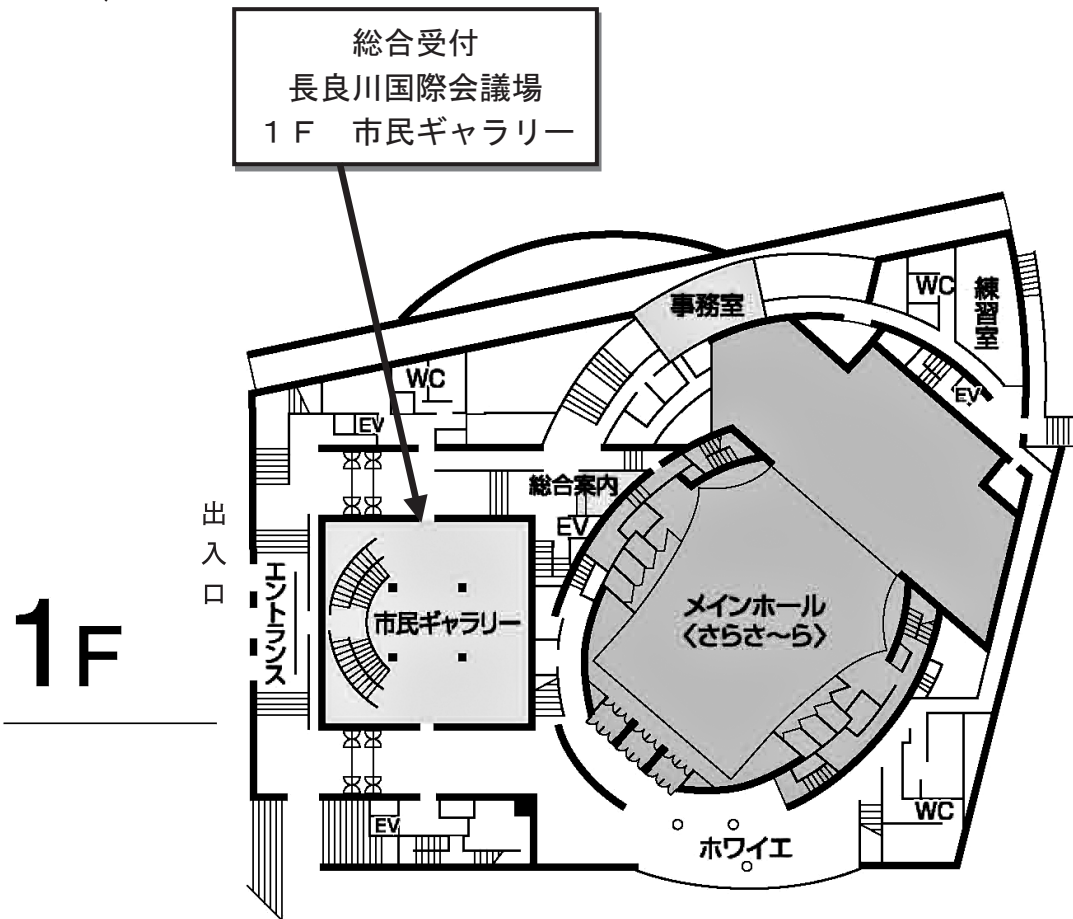

組織委員

大会長 遠藤 秀治 岐阜県総合医療センター (岐阜県病院薬剤師会会長)

組織委員会

委員 奥田 真弘 三重大学医学部附属病院 (三重県病院薬剤師会会長・日本薬学会東海支部幹事)
勝見 章男 愛知県厚生連 安城更生病院 (愛知県病院薬剤師会会長・日本薬学会東海支部幹事)
川上 純一 浜松医科大学医学部附属病院 (静岡県病院薬剤師会会長・日本薬学会東海支部幹事)
今井 康之 静岡県立大学薬学部 (日本薬学会東海支部支部長)
山添喜久雄 朝日大学歯学部附属村上記念病院 (岐阜県病院薬剤師会副会長)
加藤 武司 木沢記念病院 (岐阜県病院薬剤師会副会長)
酒向 幸 関中央病院 (岐阜県病院薬剤師会副会長)
土屋 照雄 岐阜薬科大学 (日本薬学会東海支部例会現地担当大学)

オブザーバー

松田 浩明 三重大学医学部附属病院 (次回開催県病院薬剤師会・三重)
小嶋 仲夫 名城大学薬学部 (次回支部幹事大学)
定金 豊 鈴鹿医療科学大学薬学部 (次回支部例会現地担当大学)

実行委員会

委員長 森 博美 大垣市民病院 (岐阜県病院薬剤師会・日本薬学会東海支部幹事)
副委員長 荻野 晃 国保坂下病院 (岐阜県病院薬剤師会)
副委員長 原 英彰 岐阜薬科大学 (日本薬学会東海支部例会現地担当大学)
委員 岡安 伸二 岐阜大学医学部附属病院 (岐阜県病院薬剤師会)
委員 杉山万左郎 岐阜南病院 (岐阜県病院薬剤師会)
委員 関谷 泰明 岐阜県総合医療センター (岐阜県病院薬剤師会)
委員 高橋 悟 平野総合病院 (岐阜県病院薬剤師会)
委員 丹羽 隆 岐阜大学医学部附属病院 (岐阜県病院薬剤師会)
委員 平下 智之 岐阜県総合医療センター (岐阜県病院薬剤師会)
委員 水井 貴詞 岐阜市民病院 (岐阜県病院薬剤師会)
委員 安田 浩二 岐阜大学医学部附属病院 (岐阜県病院薬剤師会)
委員 吉村 知哲 大垣市民病院 (岐阜県病院薬剤師会)
委員 伊藤 彰近 岐阜薬科大学 (日本薬学会東海支部例会現地担当大学)
事務局 松波 宏治 岐阜県総合医療センター (岐阜県病院薬剤師会事務局)

大会長挨拶



日本病院薬剤師会東海ブロック・

日本薬学会東海支部合同学術大会 2012 開催にあたって

日本病院薬剤師会東海ブロック・

日本薬学会東海支部合同学術大会 2012 大会長

遠藤 秀治

(岐阜県病院薬剤師会会長・岐阜県総合医療センター 薬剤センター部長)

日本病院薬剤師会東海ブロック・日本薬学会東海支部合同学術大会 2012 を平成 24 年 11 月 18 日に岐阜市の長良川国際会議場・岐阜都ホテルで開催する運びになりました。

本合同学術大会は、東海地区の病院、診療所等に勤務する薬剤師、大学の教員、学生が一堂に会し基礎薬学、医療薬学及び薬剤師業務全般の進歩向上をはかり、地域社会における健康福祉の増進に寄与することを目的として、4 年前の三重大会から日本薬学会東海支部と日本病院薬剤師会東海ブロックが合同で開催しております。

今年は 6 年制薬学教育を受けた薬剤師が初めて輩出された記念すべき年です。また、病棟薬剤業務実加算が認められた節目ともなる年です。今、薬学、薬剤師を取り巻く情勢は大きな変化の中にあり、新薬剤師たちが活躍できる体制づくりや私たちの意識改革も必要と考えメインテーマを「6 年制薬学教育と薬剤師の新たな業務展開」としました。

薬剤師・新時代について大会参加を通して実感できるような学術大会となるよう実行委員一同鋭意準備を進めております。東海地区各県の多くの薬剤師及び薬学関係者の皆様方が岐阜市にお越し頂きますよう宜しくお願い申し上げます。

開催概要

日本病院薬剤師会東海ブロック・

日本薬学会東海支部合同学術大会 2012

大会長 : 遠藤 秀治 (岐阜県病院薬剤師会会長)
日時 : 2012年11月18日(日) 9:15~18:30 (受付8:45~16:00)
主催 : 岐阜県病院薬剤師会・日本薬学会東海支部・日本病院薬剤師会東海ブロック
後援 : (一社)日本病院薬剤師会・(一社)岐阜県薬剤師会
会場 : 長良川国際会議場・岐阜都ホテル (〒502-0817 岐阜市長良福光 2695-2)

総合受付 : 長良川国際会議場 1F 市民ギャラリー (8:45~16:00)
S会場 : 長良川国際会議場 1F メインホール
A会場 : 長良川国際会議場 5F 国際会議室
B会場 : 長良川国際会議場 4F 大会議室 1
C会場 : 長良川国際会議場 4F 大会議室 2
D会場 : 長良川国際会議場 2F 第5会議室
E会場 : 岐阜都ホテル 2F 都ホテル (漣) 1
F会場 : 岐阜都ホテル 2F 都ホテル (漣) 2
G会場 : 長良川国際会議場 3F 第2会議室

日病薬会長講演 : S会場 長良川国際会議場 1F メインホール
特別講演 : S会場 長良川国際会議場 1F メインホール
シンポジウム : S会場 長良川国際会議場 1F メインホール
ランチョンセミナー1 (共催:光製薬株式会社) : A会場 長良川国際会議場 5F 国際会議室
ランチョンセミナー2 (共催:ホノルテ[®]イスクワーム株式会社) : B会場 長良川国際会議場 4F 大会議室 1
ランチョンセミナー3 (共催:中外製薬株式会社) : C会場 長良川国際会議場 4F 大会議室 2
ランチョンセミナー4 (共催:テルモ株式会社) : E会場 岐阜都ホテル 2F 都ホテル (漣) 1
ランチョンセミナー5 (共催:第一三共株式会社) : F会場 岐阜都ホテル 2F 都ホテル (漣) 2
機器展示・書籍販売 : 長良川国際会議場 1F ホワイエ 9:20~16:40
企業展示 : 長良川国際会議場 4F ホワイエ 9:20~16:40

関連行事 : 日本薬学会東海支部幹事会
【時間】12:00~13:00
【場所】G会場 長良川国際会議場 3F 第2会議室

交通アクセス Access Map

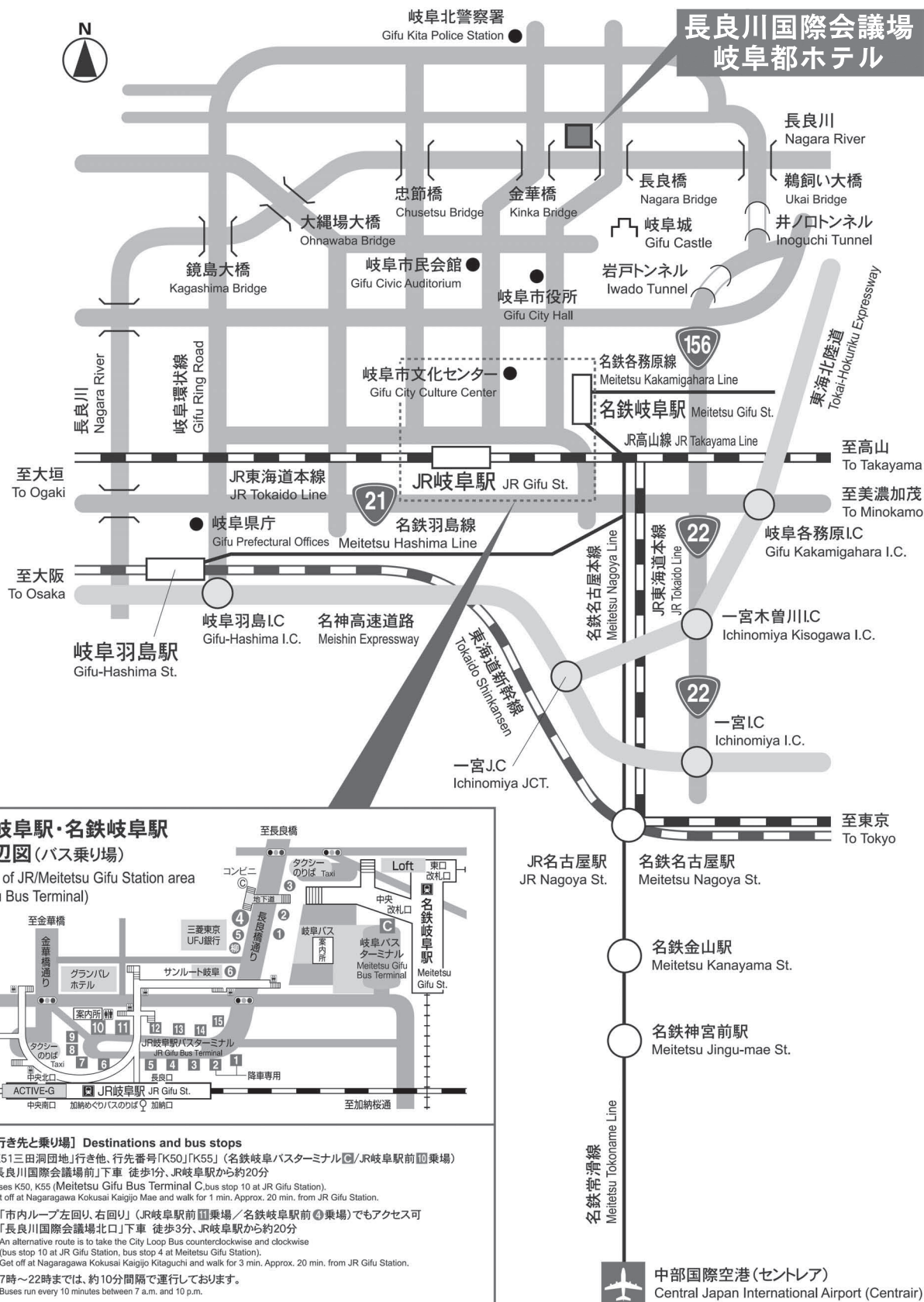

JR岐阜駅・名鉄岐阜駅

周辺図(バス乗り場)

Map of JR/Meitetsu Gifu Station area
(Gifu Bus Terminal)

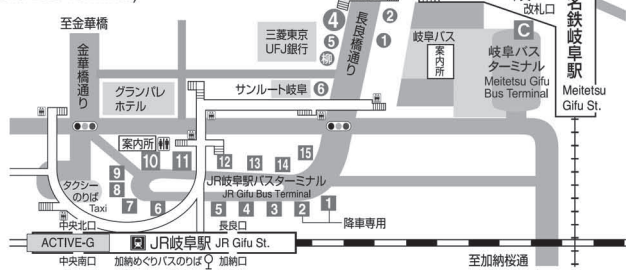

【行き先と乗り場】 Destinations and bus stops

「K51三田洞団地」行き他、行先番号「K50」「K55」(名鉄岐阜バスターミナルC/JR岐阜駅前乗場)
「長良川国際会議場前」下車 徒歩1分、JR岐阜駅から約20分

Buses K50, K55 (Meitetsu Gifu Bus Terminal C, bus stop 10 at JR Gifu Station).
Get off at Nagaragawa Kokusai Kaigijo Mae and walk for 1 min. Approx. 20 min. from JR Gifu Station.

※「市内ループ左回り、右回り」(JR岐阜駅前乗場/名鉄岐阜駅前乗場)でもアクセス可
「長良川国際会議場北口」下車 徒歩3分、JR岐阜駅から約20分

An alternative route is to take the City Loop Bus counterclockwise and clockwise
(bus stop 10 at JR Gifu Station, bus stop 4 at Meitetsu Gifu Station).
Get off at Nagaragawa Kokusai Kaigijo Kitaguchi and walk for 3 min. Approx. 20 min. from JR Gifu Station.

※7時～22時までは、約10分間隔で運行しております。
Buses run every 10 minutes between 7 a.m. and 10 p.m.

(平成23年3月27日改正、岐阜バス時刻表より) (From Gifu Bus timetable revised March 27, 2011)

◆ 駐車場のご案内

※下記の駐車場は催事によって規制があります。
ご確認の上ご利用ください。

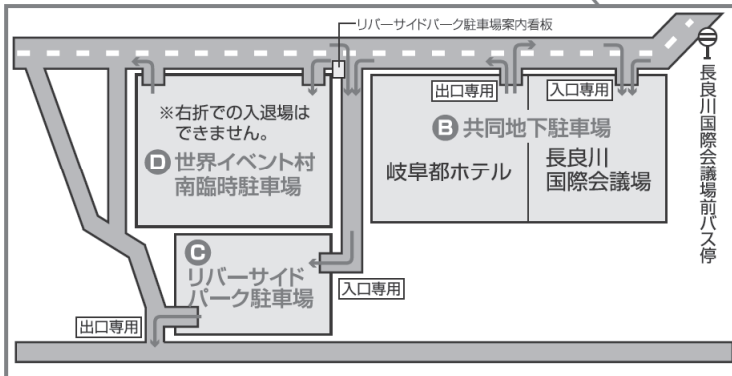
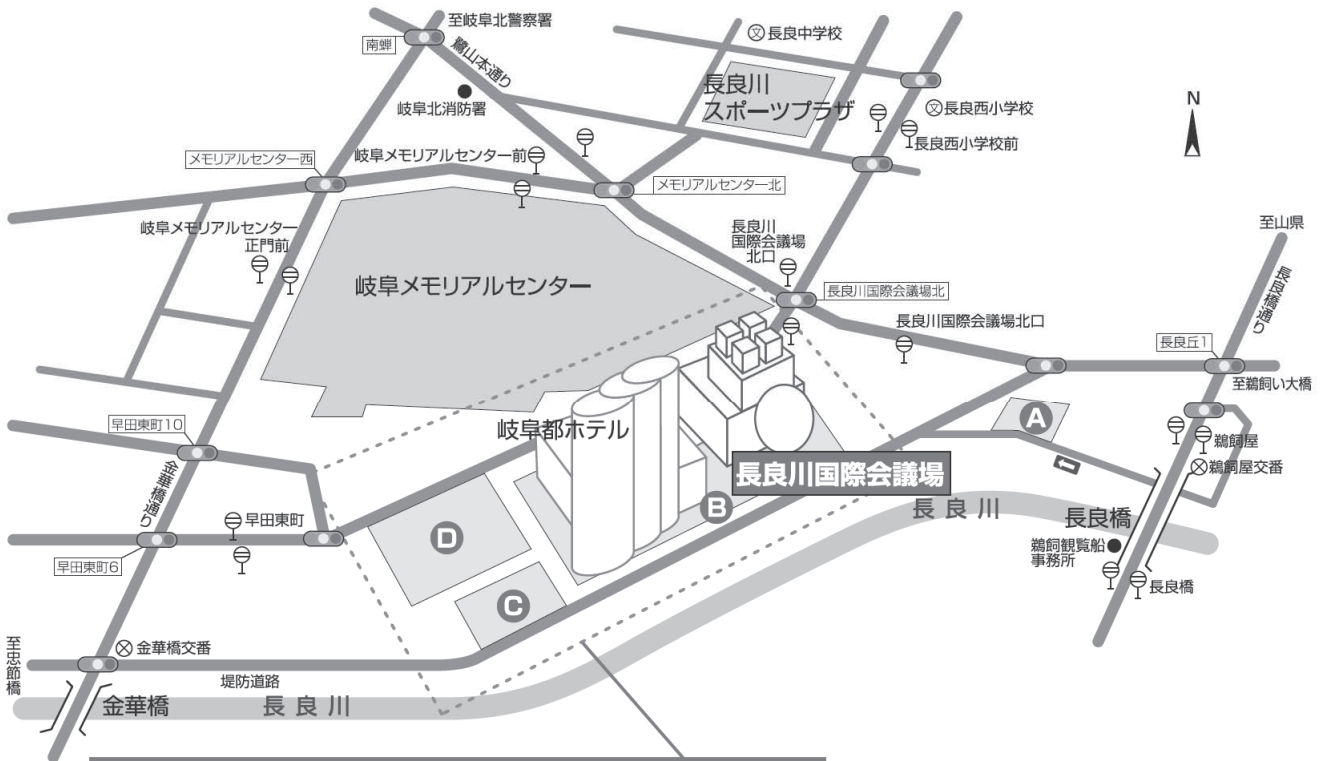

駐車場名	駐車台数	料金	利用時間	備考
A 長良ヶ丘駐車場	20台	無料	8:00~21:30	・イベント開催時間に合わせて変更あり
B 長良川国際会議場 岐阜都ホテル 共同駐車場	189台	30分100円	24時間	・車高制限 2.1m
C リバーサイドパーク 駐車場	162台	無料	9:00~17:00	
D 世界イベント村 南臨時駐車場	普通車348台 バス 16台	普通車1回300円 バス1回1,000円	大規模イベント 開催時	・イベント開催時間に合わせて開門・閉門 ・右折での入退場はできません。

会場案内図

長良川国際会議場 1F

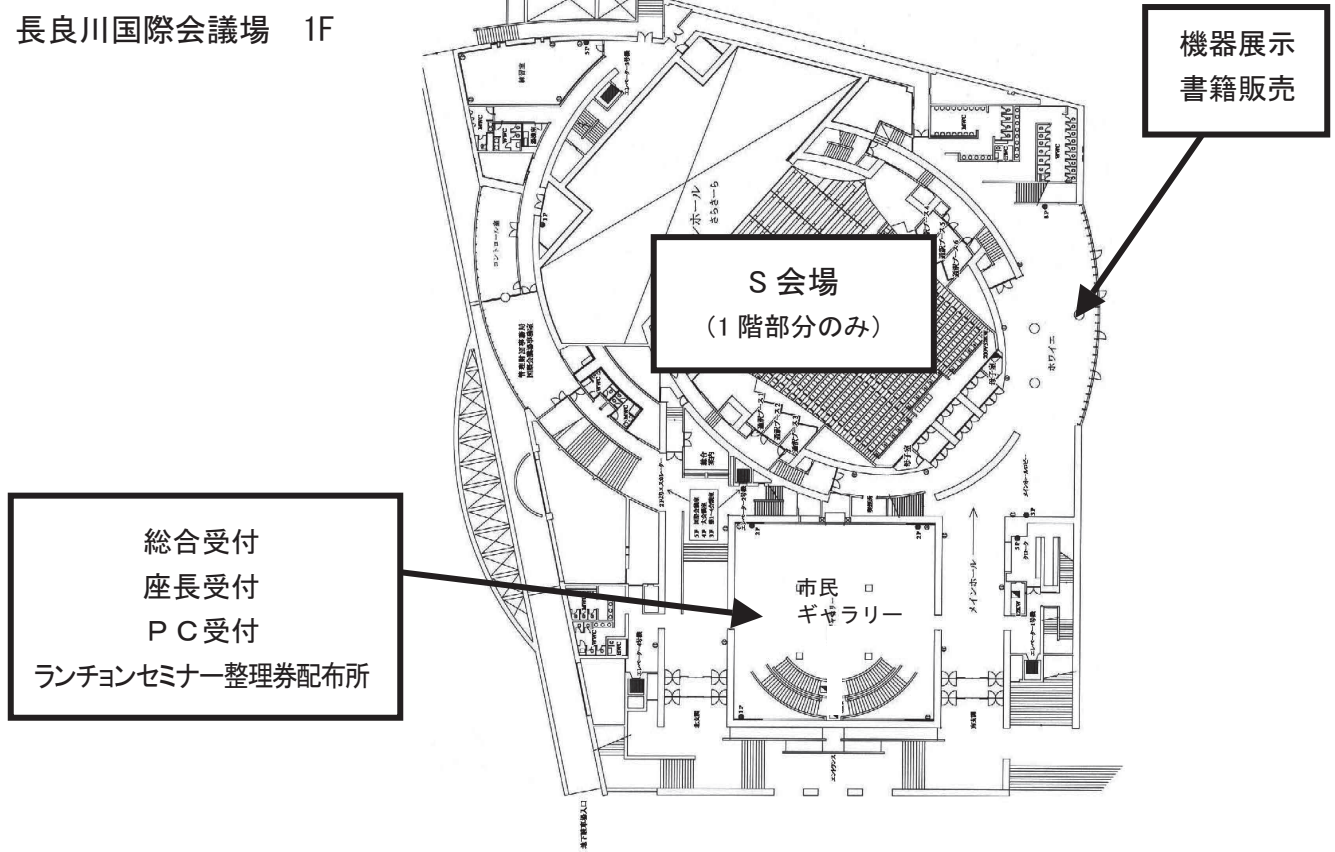

長良川国際会議場 2F

岐阜都ホテル 2F

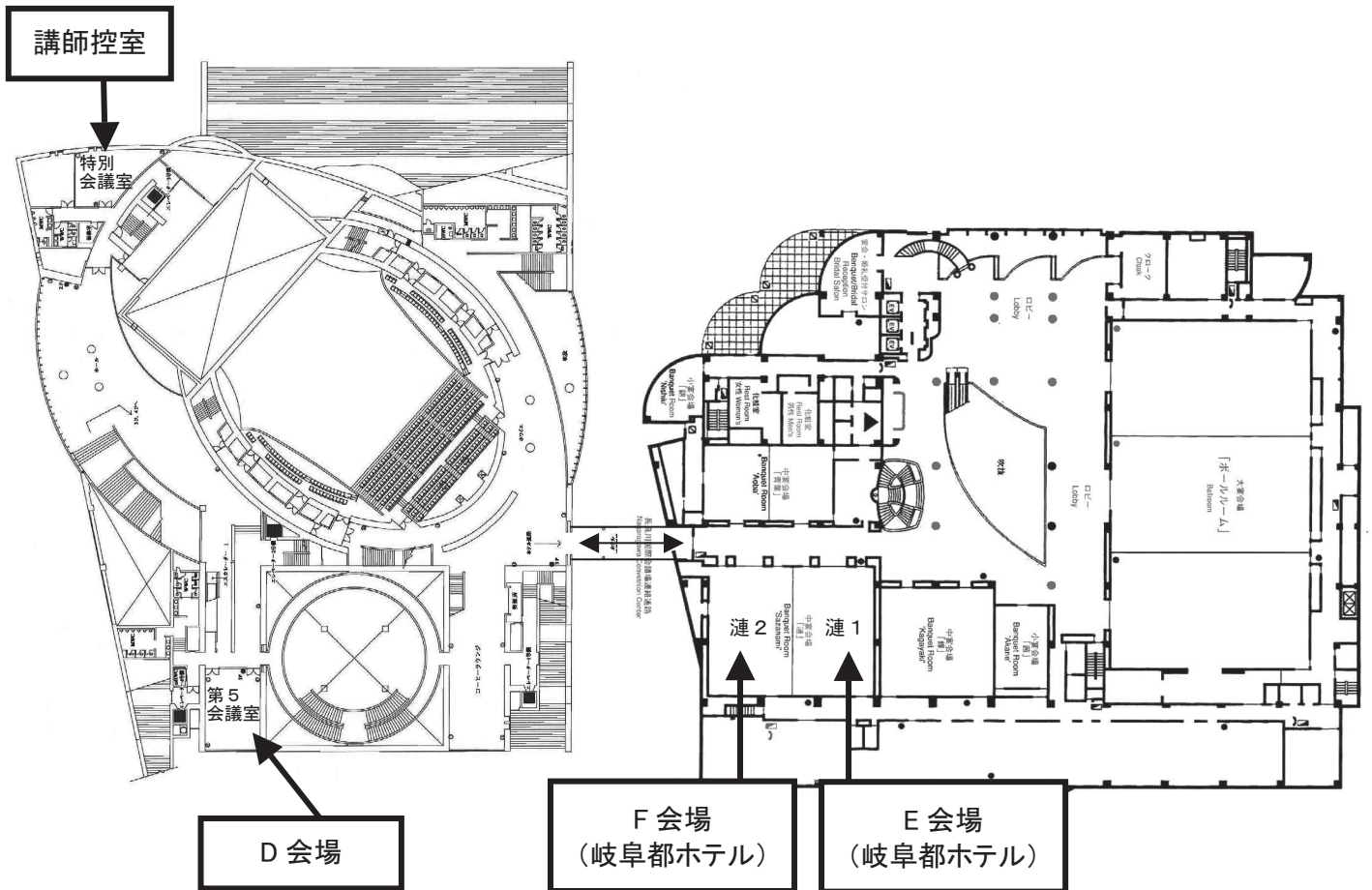

長良川国際会議場 3F

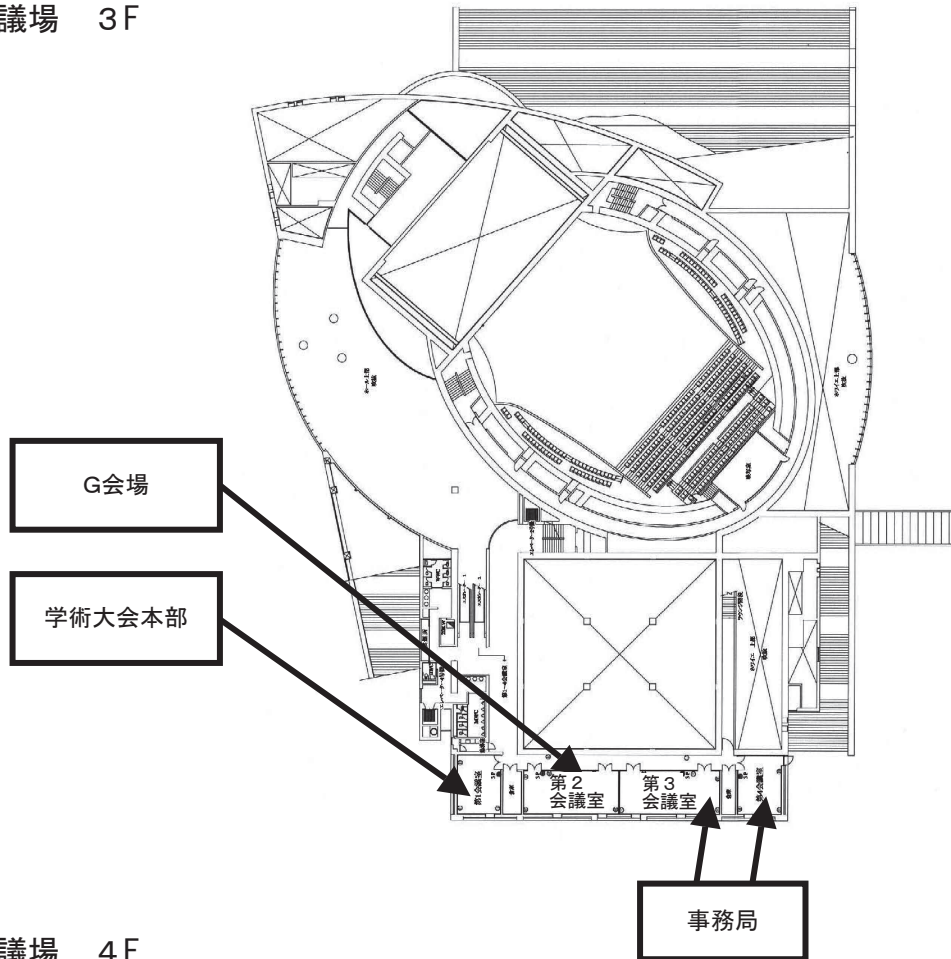

長良川国際会議場 4F

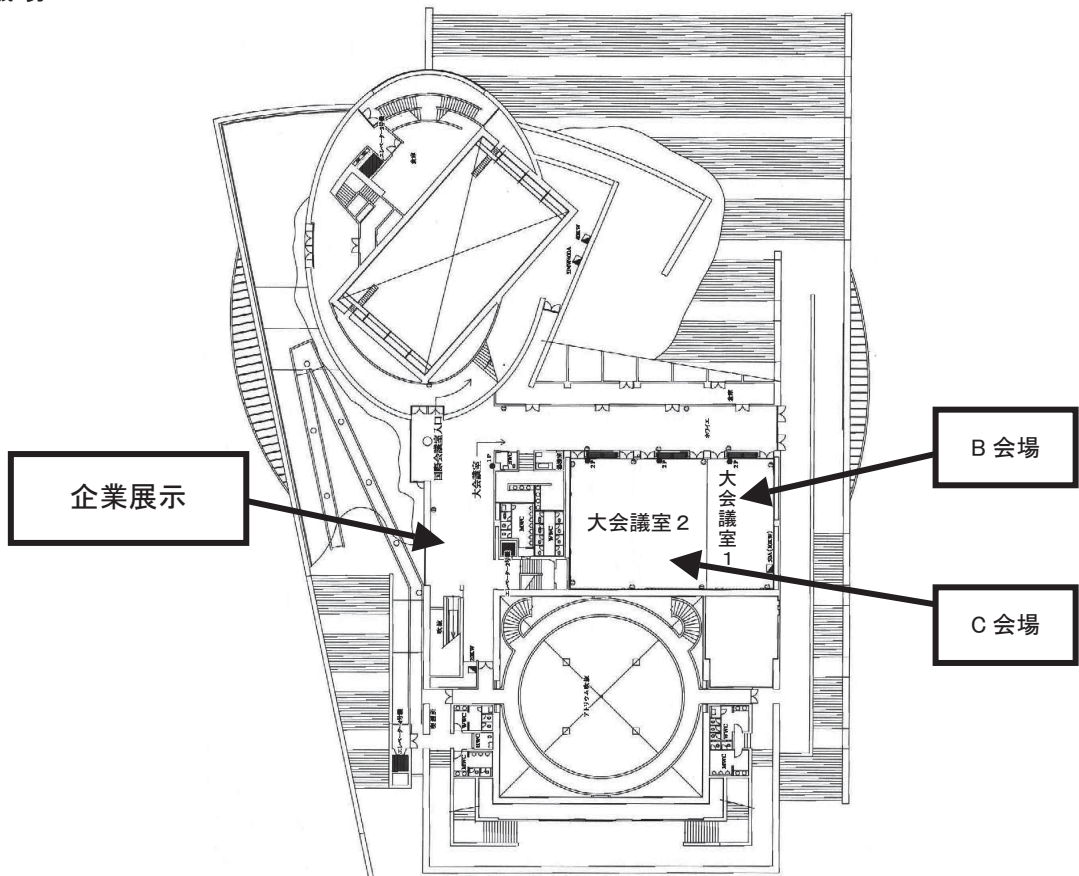

長良川国際会議場 5F

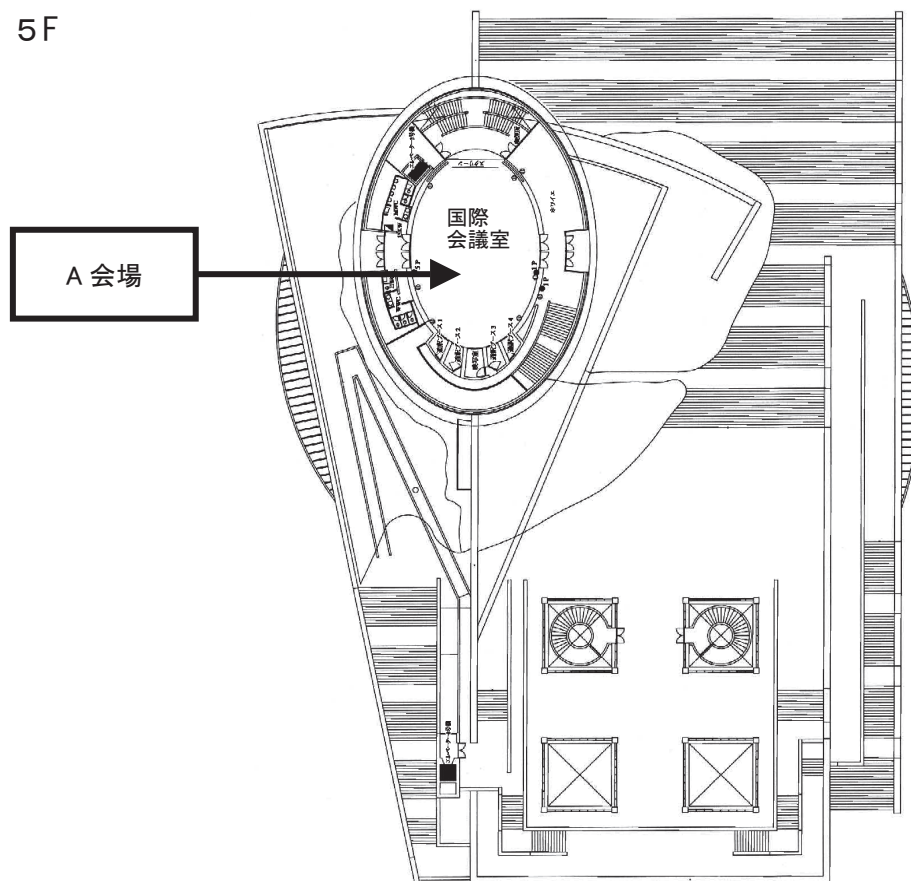

ご案内

■参加者の皆様へ

1. 総合受付

長良川国際会議場 1F 市民ギャラリーに設置致します（時間：8:45～16:00）。

2. 参加登録

1) 参加される方は、大会当日に参加登録を行って下さい。総合受付にて、参加登録用紙に必要事項をご記入の上、参加手続きを行って下さい。参加費と引き換えに参加証（ネームカード）、領収書および講演要旨集をお渡しします。

当日参加費		
	会員・非会員	大学院生・学部学生
参加費	2,000 円	500 円
懇親会費	1,000 円	500 円

※大学院生・学部学生の方へ：受付にて学生証をご提示と共に、日本薬学会に未入会の場合は別途に入会手続きも行ってください

※参加費には、講演要旨集代が含まれております。

2) ネームカードケースを総合受付にご用意致します。参加証（ネームカード）を会場内では必ずご着用下さい。参加証（ネームカード）を着用されていない方のご入場をお断りする場合がございます。

3. 懇親会

【場所、時間】C会場（長良川国際会議場 4F 大会議室 2） 16:55～18:30

総合受付にてお申し込みください。16:00 以降はC会場前で受付を行います。

多数のご参加をお願いいたします。

4. (財) 日本薬剤師研修センター研修認定薬剤師制度研修シール交付

研修認定シールをご希望の方には研修認定シール（4 単位）をお渡しします。必要な方は、8:45 から 16:00 までに、総合受付にて参加証をご呈示の上、研修認定シールをお受け取りください。

5. ランチョンセミナー（昼食付き）

整理券（チケット）は、当日朝から総合受付にて配布致します（先着順、参加者 1 名につき 1 枚）。聴講を希望される方は、参加証をご呈示の上、整理券（チケット）をお受け取りください。整理券の配布は、予定数に達し次第に終了致します。

ランチョンセミナーでは昼食（弁当とお茶）をご用意しますので、セミナー会場入口にて整理券と引き換えにお受け取りください。なお、ランチョンセミナー開始後に整理券は無効になります。

6. 会場内での呼び出し

- 1) 会場内でのアナウンスによる呼び出しは行いませんので、予めご了承ください。
- 2) 緊急の場合は総合受付もしくは事務局までお越してください。

7. ご注意

- 1) 携帯電話は、会場内では音の出ないマナーモードに設定しておくか、電源をお切りください。
- 2) 発表スライドの撮影や講演内容の録画・録音は、事前に許可を受けた報道・大会関係者を除いて禁止と致します。
- 3) 質問のある方は、予めマイクの前に立ち、座長の指示に従って所属・氏名を述べた後に、簡潔に発言してください。
- 4) クロークは設置しておりません。あらかじめご承知ください。
- 5) 国際会議場 2F コーヒーラウンジで公衆無線 LAN スポットサービス (FREE SPOT) が利用可能です。

■座長・演者の皆様へ

1. 座長の皆様へ

- 1) 当日は、総合受付で参加登録後、座長受付（長良川国際会議場 1F 市民ギャラリー）までお越しください。
- 2) 座長受付を済まされた後、担当セッションの開始 15 分前までに、会場内右手前方の「次座長席」にご着席ください。
- 3) 担当セッションの進行は座長にご一任いたしますが、終了時間を厳守し円滑な進行にご協力くださいますようお願いいたします。

2. 演者の皆様へ

- 1) 当日は、総合受付で参加登録後、PC 受付（長良川国際会議場 1F 市民ギャラリー）までお越しください。

2) 発表時間

- ①シンポジウム : 発表時間 20 分
- ②一般講演 : 発表時間 8 分、質疑応答 2 分（計 10 分）

※発表終了 1 分前に 1 鈴、発表終了時に 2 鈴、質疑応答終了時に 3 鈴、それぞれ予鈴でお知らせします。

3) 発表方法

- ①発表機材は PC プレゼンテーション（1 面映写）のみとし、以下のように対応します。
- ②画像枚数に制限はありませんが、発表時間内に終了するようにご準備ください。
- ③発表は、ご自身でパソコンの操作を行っていただきます。
- ④会場内左手前方に「次演者席」を設けます。前演者が登壇したら「次演者席」にお着きください。
- ⑤会場には口演開始予定時刻の 10 分前には必ず、お入りください。

4) 発表データの受付

- ①受付時間 : 8 : 45 ~ 16 : 00
- ②受付 : 口演開始予定時刻の 30 分前までに PC 受付にお越しください。
- ③受付時に発表データを発表者自身でご確認ください。
- ④発表データは、パソコンに一時コピー致しますが終了後は事務局にて責任を持って消去いたします。

5) データの作成

- ①会場で使用するパソコンは Windows のみです。
- ②発表データは、USB メモリーか CD-R に保存してご持参ください。
- ③アプリケーションについては、Windows 版 PowerPoint（2003, 2007 または 2010）ファイルとしてください。
- ④フォントは OS に標準装備されているものをご使用ください。
- ⑤動画（PowerPoint のアニメーション機能を除く）と音声は利用できません。

大会日程

(会場名)	市民 ギャラリー	ホワイエ	ホワイエ	メインホール 1Fのみ	国際会議室	大会議室 1	大会議室 2	(会場名)		
階	1F	1F	4F	1F	5F	4F	4F	階		
会場	総合受付	機器展示・書籍販売	企業展示	第1会場	第2会場	第3会場	第4会場	会場		
正式会場名				S会場	A会場	B会場	C会場	正式会場名		
席数				1,000	120	120	220	席数		
8:30	8:45~ 16:00	9:20~ 16:40	9:20~ 16:40					8:30		
8:40									8:40	
8:50										8:50
9:00										9:00
9:10						9:15~ 開会式				9:10
9:20							9:20~10:20 一般演題(病薬) 情報提供、教育 A-01~06	9:30~10:30 一般演題(薬学) 化学系薬学1 B-01~06	9:20~10:40 一般演題(病薬) がん1 C-01~08	9:20
9:30						9:20~10:40 一般演題(病薬) 病棟業務1 S-01~08				9:30
9:40										9:40
9:50										9:50
10:00										10:00
10:10										10:10
10:20										10:20
10:30										10:30
10:40								10:30~11:40 一般演題(薬学) 物理系薬学1 A-07~13	10:40~11:40 一般演題(薬学) 化学系薬学2 B-07~12	10:40
10:50							10:50~11:50 特別講演			10:50
11:00										11:00
11:10										11:10
11:20										11:20
11:30										11:30
11:40										11:40
11:50							11:50			
12:00					12:00~13:00 ランチョンセミナー 1 共催 光製薬	12:00~13:00 ランチョンセミナー 2 共催 ノボルディスクファーマ	12:00~13:00 ランチョンセミナー 3 共催 中外製薬	12:00		
12:10								12:10		
12:20								12:20		
12:30								12:30		
12:40								12:40		
12:50								12:50		
13:00								13:00		
13:10								13:10		
13:20								13:20		
13:30				13:10~14:00 日病薬 会長講演		13:10~14:10 一般演題(薬学) 化学系薬学3 B-13~18		13:30		
13:40								13:40		
13:50								13:50		
14:00								14:00		
14:10								14:10		
14:20					14:05~15:25 一般演題(病薬・薬学) 糖尿病、栄養、 病棟業務2 A-14~21		14:05~15:25 一般演題(病薬) 持参薬、 プレアボイド、 地域連携 C-09~16	14:20		
14:30								14:30		
14:40								14:40		
14:50								14:50		
15:00								15:00		
15:10								15:10		
15:20								15:20		
15:30				14:35~16:35 シンポジウム S-1~IV				15:30		
15:40					15:25~16:35 一般演題(病薬) がん2、緩和医療 A-22~28	15:35~16:35 一般演題(病薬) 感染、TDM B-19~24		15:40		
15:50								15:50		
16:00								16:00		
16:10								16:10		
16:20								16:20		
16:30								16:30		
16:40				16:35~ 閉会式				16:40		
16:50								16:50		
17:00								17:00		
17:10								17:10		
17:20								17:20		
17:30								17:30		
17:40								17:40		
17:50								17:50		
18:00								18:00		
18:10								18:10		
18:20								18:20		
18:30							16:55~18:30 懇親会	18:30		
18:40								18:40		

(会場名)	第5会議室	都ホテルー1	都ホテルー2	第2会議室	ロビーホール	(会場名)		
階	2 F	2 F	2 F	3 F	2 F	階		
会場	第5会場	第6会場	第7会場	第8会場	休憩場所	会場		
正式会場	D会場	E会場	F会場	G会場		正式会場		
席数	60	120	120	42		席数		
8:30					8:45~16:40	8:30		
8:40						8:40		
8:50						8:50		
9:00						9:00		
9:10						9:10		
9:20						9:20		
9:30						9:30		
9:40	9:30~10:40 一般演題(薬学) 生物系薬学1 D-01~07	9:20~10:40 一般演題(病薬・薬学) 透析、薬品管理、 リスクマネジメント E-01~08	9:30~10:30 一般演題(薬学) 生物系薬学4 F-01~06				9:40	
9:50								9:50
10:00								10:00
10:10								10:10
10:20						10:20		
10:30						10:30		
10:40						10:40		
10:50						10:50		
11:00						11:00		
11:10						11:10		
11:20						11:20		
11:30						11:30		
11:40						11:40		
11:50						11:50		
12:00						12:00		
12:10						12:10		
12:20						12:20		
12:30						12:30		
12:40						12:40		
12:50						12:50		
13:00						13:00		
13:10						13:10		
13:20						13:20		
13:30						13:30		
13:40						13:40		
13:50						13:50		
14:00						14:00		
14:10						14:10		
14:20						14:20		
14:30	14:15~15:25 一般演題(薬学) 生物系薬学2 D-08~14	14:05~14:55 一般演題(薬学) 医療系薬学1 E-09~13	14:15~15:25 一般演題(薬学) 生物系薬学5 F-13~19				14:30	
14:40								14:40
14:50								14:50
15:00								15:00
15:10					15:10			
15:20					15:20			
15:30					15:30			
15:40	15:25~16:35 一般演題(薬学) 生物系薬学3 D-15~21	14:55~15:45 一般演題(薬学) 医療系薬学2 E-14~18	15:25~16:35 一般演題(薬学) 生物系薬学6 F-20~26			15:40		
15:50							15:50	
16:00							16:00	
16:10							16:10	
16:20					16:20			
16:30					16:30			
16:40					16:40			
16:50					16:50			
17:00					17:00			
17:10					17:10			
17:20					17:20			
17:30					17:30			
17:40					17:40			
17:50					17:50			
18:00					18:00			
18:10					18:10			
18:20					18:20			
18:30					18:30			
18:40					18:40			

プログラム

1. 特別プログラム

10:50～11:50 S会場（長良川国際会議場 1F メインホール）

◆特別講演

座長：伊藤 善規（岐阜大学医学部附属病院 薬剤部 教授・薬剤部長）

「フィジカル アセスメント（PA）を軸に、薬・薬・薬・薬（4薬）連携で拓く薬剤師の未来
PAと輝く薬剤師の未来（私の思い入れを込めて）」

三輪亮寿法律事務所所長・弁護士

三輪 亮寿 先生（昭和30年東大（薬学）卒、医学博士）

13:10～14:00 S会場（長良川国際会議場 1F メインホール）

◆日本病院薬剤師会 会長講演

座長：遠藤 秀治（岐阜県総合医療センター 薬剤センター 部長）

「病棟薬剤業務の新たな展開」

日本病院薬剤師会 会長

北田 光一 先生

2. シンポジウム

14:35～16:35 S会場（長良川国際会議場 1F メインホール）

◆薬学研究と医療薬学の新たな調和

オーガナイザー：土屋 照雄（岐阜薬科大学）

森 博美（大垣市民病院）

シンポジスト：

S－I 「薬剤師レジデント制度と東海がんプロがん専門薬剤師コースについて」

石川 和宏（名古屋大学医学部附属病院薬剤部）

S－II 「緩和領域における社会人大学院生の臨床研究およびチーム医療への関わり」

高科 嘉章（浜松医科大学医学部附属病院薬剤部）

S－III 「臨床研究を通じた病薬・大学との連携」

小出 哲朗（桑名西医療センター薬剤部）

S－IV 「薬局・大学チームによる実践的薬学研究例」

中村 光浩（岐阜薬科大学実践薬学大講座医薬品情報学研究室）

【シンポジウム参加へのご案内】

今回の合同学会シンポジウムのテーマは、「薬学研究と医療薬学の新たな調和」です。平成18年に薬学部6年制が始まり、今年はその一期生である薬学部6年制卒の薬剤師が新たに誕生しました。これまでは、その様な大きな体制変化の中で、手探りで進めてきました薬学研究や医療薬学もどうにか見える形になってきたかと思います。同時に課題も見えてきました。今回のシンポジウムでは、薬学研究を医療薬学の現場でどのように取り組んでいくか、活かしていくかについて、将来も見つめながら議論していきたいと思います。各県からシンポジストを選んで頂きましたので、お互いを知ることで、大学、病薬、薬局の今後の連携のあり方についてのヒントになればと思います。多くの方々の参加と積極的なディスカッションをお願い致します。

3. ランチョンセミナー

12:00~13:00

◆ランチョンセミナー1 (共催: 光製薬株式会社)

A会場 長良川国際会議場 5F 国際会議室

座長: 池谷 延房 (焼津市立総合病院 診療技術部 薬剤科 科長)

「薬剤師の未来方向性ーがん医療における CDTM に向けた取り組みー」

大垣市民病院 薬剤部 科長補佐 吉村 知哲

◆ランチョンセミナー2 (共催: ノボ ノルディスクファーマ株式会社)

B会場 長良川国際会議場 4F 大会議室 1

座長: 岡安 伸二 (岐阜大学医学部附属病院 薬剤部 副薬剤部長)

「糖尿病治療薬注入デバイスの特徴と適正使用のための指導ポイント」

新潟薬科大学 臨床薬学研究室 教授 朝倉 俊成

◆ランチョンセミナー3 (共催: 中外製薬株式会社)

C会場 長良川国際会議場 4F 大会議室 2

座長: 松浦 克彦 (愛知医科大学病院 薬剤部 薬剤部長・教授)

「患者に最適化した肺がん治療の進歩」

岐阜市民病院 診療局長 (がんセンター) 澤 祥幸

◆ランチョンセミナー4 (共催: テルモ株式会社)

E会場 岐阜都ホテル 2F 都ホテル (漣) 1

座長: 加藤 武司 (社会医療法人 厚生会 木沢記念病院 薬剤部 部長)

「抗がん薬投与に関わる安全意識を高めて」

神戸市立医療センター 中央市民病院 院長補佐・薬剤部長 橋田 亨

◆ランチョンセミナー5 (共催: 第一三共株式会社)

F会場 岐阜都ホテル 2F 都ホテル (漣) 2

座長: 山田 清文

(名古屋大学大学院医学系研究科 医療薬学・医学部附属病院薬剤部 教授・薬剤部長)

「2型糖尿病の病態と薬物治療」

東京大学大学院医学系研究科 糖尿病・代謝内科 システム疾患生命科学による先端医療技術開発
特任准教授 窪田 直人

4. 一般講演

[S会場](長良川国際会議場 1F メインホール)

9:20~10:40 一般演題(病薬)「病棟業務1」

座長 中尾俊也(大垣市民病院)
西村英尚(羽島市民病院)

[A会場](長良川国際会議場 5F 国際会議室)

9:20~10:20 一般演題(病薬)「情報提供、教育」

座長 水井貴詞(岐阜市民病院)
安田浩二(岐阜大学医学部附属病院)

10:30~11:40 一般演題(薬学)「物理系薬学1」

座長 定金豊(鈴鹿医療科学大学)

14:05~15:25 一般演題(病薬、薬学)「糖尿病、栄養、病棟業務2」

座長 荻野 晃(国民健康保険坂下病院)
岡安伸二(岐阜大学医学部附属病院)

15:25~16:35 一般演題(病薬)「がん2、緩和医療」

座長 飯原大稔(岐阜大学医学部附属病院)
平出耕石(木沢記念病院)

[B会場](長良川国際会議場 4F 大会議室1)

9:30~10:30 一般演題(薬学)「化学系薬学1」

座長 奥田健介(岐阜薬科大学)

10:40~11:40 一般演題(薬学)「化学系薬学2」

座長 加藤信樹(名古屋市立大学)

13:10~14:10 一般演題(薬学)「化学系薬学3」

座長 山口深雪(静岡県立大学)

15:35~16:35 一般演題(病薬)「感染、TDM」

座長 丹羽 隆(岐阜大学医学部附属病院)
松岡知子(大垣市民病院)

[C会場](長良川国際会議場 4F 大会議室2)

9:20~10:40 一般演題(病薬)「がん1」

座長 吉村知哲(大垣市民病院)
谷沢克弥(岐阜県総合医療センター)

14:05~15:25 一般演題(病薬)「持参薬、プレアボイド、地域連携」

座長 小林健司(岐阜市民病院)
杉山万左郎(岐阜南病院)

[D会場](長良川国際会議場 2F 第5会議室)

9:30~10:40 一般演題(薬学)「生物系薬学1」

座長 植田康次(名城大学)

14:15~15:25 一般演題(薬学)「生物系薬学2」

座長 野々垣常正(金城学院大学)

15:25~16:35 一般演題(薬学)「生物系薬学3」

座長 刀坂泰史(静岡県立大学)

[E会場](岐阜都ホテル 2F 都ホテル「漣」1)

9:20~10:40 一般演題(病薬、薬学)「透析、薬品管理、リスクマネジメント」

座長 北市清幸(岐阜大学医学部附属病院)

高橋 悟(平野総合病院)

14:05~14:55 一般演題(薬学)「医療系薬学1」

座長 水谷秀樹(金城学院大学)

14:55~15:45 一般演題(薬学)「医療系薬学2」

座長 山本浩充(愛知学院大学)

15:45~16:35 一般演題(薬学)「医療系薬学3」

座長 林秀樹(静岡県立大学)

[F会場](岐阜都ホテル 2F 都ホテル「漣」2)

9:30~10:30 一般演題(薬学)「生物系薬学4」

座長 嶋澤雅光(岐阜薬科大学)

13:10~14:10 一般演題(薬学)「物理系薬学2」

座長 田原耕平(岐阜薬科大学)

14:15~15:25 一般演題(薬学)「生物系薬学5」

座長 長田茂宏(名古屋市立大学)

15:25~16:35 一般演題(薬学)「生物系薬学6」

座長 古野忠秀(愛知学院大学)